

VÁLLALKOZÁSI SZERZŐDÉS
(Kivitelezésre)
(a 6. rész vonatkozásában)

BDK/523-027/2023.

amely vállalkozási szerződés (a továbbiakban: „**Szerződés**”) létrejött egyrészről a

BDK Budapesti Dísz- és Közvilágítási Korlátolt Felelősségű Társaság

Székhely: 1203 Budapest, Csepeli átjáró 1-3.

Adószám: 12705616-2-43

Cégjegyzékszám: 01-09-699429

Cégjegyzékét vezető Bíróság: Fővárosi Törvényszék Cégbírósága
, mint Megrendelő (a továbbiakban **Megrendelő**)

másrészről a

ÁLOMSZER Szolgáltató és Kereskedelmi Korlátolt Felelősségű Társaság

Székhely: 2084 Pilisszentiván, Jóreménység utca 2.

Levélcím: 2084 Pilisszentiván, Jóreménység utca 2.

Adószám: 12877395-2-13

Cégjegyzékszám: 13-09-091836

Cégjegyzékét vezető Bíróság: Budapest Környéki Törvényszék Cégbírósága

Bankszámlaszám: 11703006-20340449-00000000

, mint Vállalkozó (a továbbiakban **Vállalkozó**) között az alábbi feltételekkel:

- Megrendelő és Vállalkozó a továbbiakban együttesen: „**Szerződő felek**”, illetve „**Felek**” -

között az alábbi napon a következő feltételekkel:

1. A SZERZŐDÉSKÖTÉS ELŐZMÉNYE

1.1. A Megrendelő, mint Ajánlatkérő „*Különböző méretű közvil. oszlopok cseréje 2023*” tárgyban a közbeszerzésekről szóló CXLI. törvény (a továbbiakban: Kbt.) 112. § (1) bekezdés b) pontja szerinti hirdetményvel induló nyílt közbeszerzési eljárást folytatott le az EKR-ben EKR000043032023 számon.

1.2. Jelen Szerződést a közbeszerzési eljárás Ajánlatkérője, mint Megrendelő a fenti tárgyú közbeszerzési eljárás eredményeként kiválasztott, a 6. rész tekintetében a **legjobb ár-érték arányt megjelenítő ajánlat** alapján nyertesnek minősített Ajánlattevővel, mint Vállalkozóval köti meg „*Különböző méretű közvilágítási oszlopok cseréje vállalkozási szerződés keretében - 2023.*” tárgyban.

1.3. Felek jelen Szerződést a Kbt. 131. § (1) bekezdésének megfelelően a Közbeszerzési Eljárásban közölt végleges feltételek, a Közbeszerzési Eljárásban kiadott szerződéstervezet és a nyertes ajánlattevő ajánlata alapján kötik meg.

1.4. Jelen Szerződés vonatkozásában a Kbt. 131. § (1) bekezdése szerinti végleges feltételnek minősülnek a közbeszerzési dokumentumok – ide értve az esetleges módosításokat, kiegészítő tájékoztatás kéréseket és az azokra adott ajánlatkérői válaszokat és az ajánlat tartalmát.

1.5. A fenti dokumentumok közötti, ugyanazon kérdésre vonatkozó bármely eltérés, ellentmondás, értelmezési nehézség esetén a legteljesebb műszaki-szakmai tartalmat rögzítő rendelkezés az irányadó.

1.6. A Szerződő felek az 1.3.-1.4. pontban felsorolt dokumentumok tartalmát a szerződéses kapcsolatuk teljes tartamára magukra nézve kötelező érvényűnek fogadják el, a jogügylet megítélése során, valamint a jelen Szerződésben részletesen nem szabályozott kérdések esetében a fenti dokumentumokban foglalt adatokat és nyilatkozatokat is irányadónak tekintik.

2. A SZERZŐDÉS TÁRGYA

2.1. A jelen Szerződés alapján a Vállalkozó az alábbi kivitelezési munkát köteles elvégezni:

Különböző méretű acél vagy alumínium oszlopok cseréje, teleszkópos, kúpos, talpcsavaros, illetve egyben hajlított, korróziógyűrűvel ellátott horganyzott acéloszlopokra Budapest XIV. és III. kerületeinek különböző címein a költségvetési táblázatban meghatározottak szerint.

A részletes mennyiségi adatokat az árazott költségvetés/egységártáblázat tartalmazza, mely jelen Szerződés *1. sz. mellékletét* képezi.

2.2. Teljesítés helye: A jelen Szerződés 1. sz. mellékletében foglalt teljesítési helyek.

2.3. Felek rögzítik, hogy amennyiben az 1. sz. mellékletben megjelölt címekben változás következik be (pl. rongálódás következtében vagy bármely okból a műszaki leírásban nem szereplő címen lévő oszlop cseréjére szorul), Megrendelő jogosult a címeket szerződéskötéskor pontosítani vagy a szerződés teljesítése során a címeken változtatni, feltéve, hogy az új címen (helyszínen) lévő oszlop műszaki leírásban szereplő oszlop típusra vagy a Vállalkozó által egyenértékűként megajánlott oszlop típusra cserélendő. Megrendelő a cím változását írásban jelzi a Vállalkozó felé. Amennyiben a fenti feltételeknek megfelelően kerül cím (helyszín) módosításra, arra a Kbt. 141. § (4) bekezdés a) pontja az irányadó.

2.4. Szerződő felek rögzítik, hogy a Vállalkozó a jelen Szerződés 2.1. pontjában rögzített alapmennyiségen felül **6** darabszámú oszlop (opciós mennyiség) cseréjére is kötelezettséget vállal az alábbiak szerint.

- Az opciós mennyiség egységei megfelelnek az alapmennyiségre nézve megajánlott egységárral, mely egységárat a jelen Szerződés 1. sz. melléklete tartalmazza.
- Megrendelő az opcionális tételek megrendelésére nem köteles, de Szerződés időbeli hatályán belül bármikor jogosult.
- Megrendelő az opcionális tételek megrendeléséről saját diszkrecionális hatáskörében dönt, döntését a Vállalkozó felé nem köteles indokolni.
- Az opcionális tétel csak és kizárólag a Megrendelő külön megrendelése alapján szállítható le és csak ebben az esetben kerülhet sor az ellenérték megfizetésre.
- Az opcionális tételek megrendelésére a Kbt. 141. § (4) bekezdés a) pontja az irányadó.

2.5. A Felek megállapodnak abban, hogy a Vállalkozó a vonatkozó jogszabályokban, szabványokban, stb. előírt minőségben köteles teljesíteni, **az ajánlati felhívásban, valamint a közbeszerzési dokumentációban és annak részét képező műszaki leírásban foglalt feltételek betartásával.**

3. VÁLLALKOZÓ JOGAI ÉS KÖTELEZETTSÉGEI

3.1. A kivitelezés időtartama alatt a munkaterületen belül a Vállalkozót terhelik az élet- és vagyónvédelmi kötelezettségek. *A munkaterület elhagyásakor gondoskodnia kell, hogy ott veszélyforrás ne maradjon és ne is keletkezzen.* A helyszínrre szállított anyagok, eszközök őrzéséről, védelméről saját kockázatára, folyamatosan köteles gondoskodni. A Vállalkozó élet- és vagyónvédelmi kötelezettsége a műszaki átadás-átvétel időpontjában szűnik meg.

A Vállalkozó köteles továbbá a Szerződésben foglalt munkavégzés során a munkabiztonsági, tűzvédelmi, valamint környezetvédelmi előírások betartásáról és betartatásáról gondoskodni, minden esetben biztosítani a biztonságos munkavégzés személyi és tárgyi feltételeit. *Munkavégzés a 40/2017 (XII. 4.) NGM rendelet és MSZ1585:2016 szabvány előírásainak megfelelően történhet csak – különös tekintettel a feszültség alatti, a feszültség közelébe és a feszültség mentesített hálózatokra vonatkozó előírásokra. Villamos munkát csak olyan személy végezhet, aki e tevékenységnek a villamos berendezések üzemeltetése tárgyú szabvány szerinti megfelelő képesítéssel és jogosultsággal rendelkezik. A Vállalkozónak (munkáltató) a villamos berendezésen végzett villamos munkában részt vevő minden munkavállalóját saját oktatás keretében ki kell oktatnia a munkájának végzéséhez.*

Kivitelezés során - amikor a 72/2003. (X. 29.) GKM rendelet szerinti biztonságos KIF FAM munkavégzéssel történhet a kivitelezés – FAM technológia szerinti munkavégzés szükséges (különösen az ELMŰ Nyrt. hálózatán kell a felesleges feszültségmentesítést kerülni).

A biztonsági és technológiai szabályok, illetve egyéb előírások többszöri vagy súlyos megsértése esetén a Megrendelő a munkálatok azonnali, végleges leállítása mellett jogosult, szerződésszegés címén az azonnali hatályú felmondásra.

3.2. Vállalkozó köteles saját költségén az illetékes üzemmel történő előzetes egyeztetés után a munkálatok során keletkezett veszélyes anyagok, illetve újrahasznosítható anyagok lekezeléséről az alábbi módon gondoskodni:

- Az előírások szerinti veszélyes anyagok elszállításáról és feldolgozásáról a Vállalkozónak kell gondoskodnia a bontási leltár szerinti szállítólevéllel, leadási jeggyel (melyen pontos típus, méret, darabszám legyen feltüntetve) elszámolva. A fentieket számlával igazolni kell.
- Újrahasznosítható hulladékokat – tekintettel arra, hogy a munkálatok során keletkezett újrahasznosítható anyagok a Megrendelő tulajdonát képezik – Vállalkozónak a Megrendelővel szerződéses jogviszonyban álló Társaság részére kell elszállítania és az elszállítást / leadást szállítólevéllel (melyen pontos típus, méret, darabszám legyen feltüntetve) kell igazolni.

3.3. Vállalkozó tudomásul veszi, hogy az általa igénybe vett alvállalkozók és egyéb, a vállalkozási munka elkészítésében közreműködő személyekért úgy felel, mintha maga járt volna el. Vállalkozó kötelezettséget vállal, hogy a jelen Szerződésben meghatározott személyekkel és valamennyi, a vállalkozási munka teljesítésében a jövőben közreműködő személyekkel együttműködik, és velük a vállalkozási munka összehangolt végzése érdekében egyeztet.

3.4. Alvállalkozók bejelentése: Szerződő felek a Kbt. 138. § (3) bekezdés alapján rögzítik, hogy a Vállalkozó köteles bejelenteni a jelen Szerződés megkötésének időpontjában, majd - a később bevont alvállalkozók tekintetében - a Szerződés teljesítésének időtartama alatt köteles előzetesen a Megrendelőnek valamennyi olyan alvállalkozót bejelenteni (a megnevezésén, adószámán, az elérhetőségén, a képviselőre jogosult személyén túl a vállalkozói teljesítésen belül az alvállalkozói teljesítés várható százalékos arányának, valamint az alvállalkozói

szervződés szerinti ellenszolgáltatás értékének megjelölésével), amely részt vesz a Szervződés teljesítésében.

Amennyiben a nyilatkozat tartalma (bármilyen tekintetben) változik, azt a szerződő fél köteles aktualizálni, és a módosított nyilatkozatot Megrendelő részére haladéktalanul megküldeni. A nyilatkozattétel elmaradása (beleértve annak aktualizálását) a Vállalkozónak felróható szerződészegésnek minősül.

Vállalkozó jelen Szervződés aláírásával nyilatkozik, hogy a jelen Szervződés teljesítéséhez nem vesz igénybe a közbeszerzési eljárásban előírt kizáró okok hatálya alatt álló alvállalkozót.

A Vállalkozó köteles a Megrendelőnek az alvállalkozói teljesítést követően a vállalkozói teljesítésen belül az alvállalkozói teljesítés tényleges százalékos arányát, valamint az ellenszolgáltatás teljesítésének időpontját és a kifizetett ellenszolgáltatás értékét bejelenteni.

Szerződő Felek megállapodnak, hogy a Szervződés teljesítésében közreműködő alvállalkozókban bekövetkező változások nem igényelnek szerződészmódosítást, elegendő arról a másik Felet írásban tájékoztatni.

3.5. Vállalkozó tudomásul veszi, hogy az építési beruházások, valamint az építési beruházásokhoz kapcsolódó tervezői és mérnöki szolgáltatások közbeszerzésének részletes szabályairól szóló 322/2015. (X.30.) Korm. rendelet (a továbbiakban: 322/2015. (X.30.) Korm. rendelet) 27. § alapján a Megrendelő a Szervződés teljesítésének ellenőrzése során **az építési napló** adatait – amennyiben jogszabály előírja, annak Üvegkapu által generált adatait – Megrendelő a Szervződés teljesítése során ellenőrzi, hogy a teljesítésben csak a Kbt. 138. § (2) és (3) bekezdésében foglaltaknak megfelelő alvállalkozó vesz részt.

3.6. A Szervződés teljesítésében részt vevőkre értelemszerűen irányadó a Kbt. 138-139. §-a.

3.7. Előteljesítés: Felek rögzítik, hogy a Vállalkozó a Szervződésben rögzített teljesítési határidőhöz képest előteljesítésre a Ptk. 6:36. §-ában foglaltak szerint jogosult.

3.8. Vállalkozó akadályközlési kötelezettsége: Vállalkozó köteles a műszaki ellenőrt az ok feltüntetésével és a várható késedelem megjelölésével minden olyan körülményről haladéktalanul értesíteni, amely a Szervződés tárgya szerinti tevékenység eredményességét, vagy kellő időre való elvégzését veszélyezteti (a továbbiakban: „**akadályközlő levél**”). A haladéktalan értesítés elmulasztásából eredő kárért a Vállalkozó felelős, utólagosan nem hivatkozhat ebbéli tájékoztatási kötelezettsége megsértésére előnyök szerzése céljából, kötelezettsége, felelőssége kimentése érdekében.

4. MEGRENDELŐ JOGAI ÉS KÖTELEZETTSÉGEI

4.1. **A Megrendelő jogosult:**

- Más vállalkozóval elvégeztetni a kifogásolt vagy hiányolt munkákat a Vállalkozó költségére - akár a Vállalkozó ajánlati áránál magasabb áron is -, ha felszólítására a Vállalkozó a kifogásolt, vagy hiányolt munkákat nem javítja ki, illetve nem pótolja az érvényes ütemterv tartásához szükséges határidőig.
- Vállalkozónak a jelen Szervződésben vállalt feladatai ellátásával kapcsolatos tevékenységét önállóan vagy megbízólevéllel ellátott képviselője révén ellenőrizni olyan módon, hogy a Vállalkozó teljesítését a Megrendelő ez irányú tevékenysége ne akadályozza.
- A jelen Szervződés szerinti pótmunkát más Vállalkozóval elvégeztetni, figyelemmel a Kbt. rendelkezéseire.



4.2. A Megrendelő köteles:

- Vállalkozó részére a kivitelezéshez szükséges munkaterületet a jelen Szerződésben meghatározott időpontban rendelkezésre bocsátani.
- Vállalkozó részére a Szerződés szerinti díjakat megfizetni.
- A kivitelezési dokumentációt Vállalkozó részére szolgáltatni. Felek rögzítik, hogy arra a szerződéskötést megelőzően sor került a közbeszerzési eljárás keretében.
- Az építési napló adatai alapján a saját maga vagy a nevében eljáró személy (szervezet) révén ellenőrizni, hogy a Szerződés teljesítése során a Vállalkozó teljesítésében kizárólag a Kbt. 138. § (2) és (3) bekezdéseiben foglaltaknak megfelelő alvállalkozó vesz részt.

5. A SZERZŐDÉS IDŐTARTAMA, MEGSZŪNÉSE ÉS MEGSZŪNTETÉSE

5.1. A 2.1. pontban meghatározott munka teljesítésének határideje jelen Szerződés mindkét fél általi aláírásától, azaz hatályba lépésétől számított **180 naptári nap**. Vállalkozó előteljesítésre jogosult.

5.2. Munkaterület átadása: A jelen Szerződés 5.1. pont szerinti aláírását követően a villamos hálózaton történő munkavégzés céljából egy-egy áramkörre vonatkozóan írásban (e-mail útján is megfelelő) kell a Vállalkozónak a munkaterület átadását kérnie. Megrendelő a kézhezvételtől számított 3 munkanapon köteles a munkaterületet Vállalkozó részére átadni.

5.3. A Felek a Szerződés 5.1. pontban írt teljes időtartamára vonatkozóan az ún. rendes felmondás jogát (a közös megegyezéssel való szerződés megszüntetés lehetőségének egyidejű fenntartása mellett) kölcsönösen kizárják.

5.4. Azonnali hatályú felmondásra ad okot, ha valamelyik szerződő fél jelen Szerződésben foglalt lényeges kötelezettségét szándékosan, vagy súlyos gondatlansággal jelentős mértékben megszegi, így különösen, ha:

- Megrendelő adott esetben az előlegfizetési kötelezettségével 15 napot meghaladó késedelembe esik, míg a vállalkozói díjfizetési kötelezettség teljesítésnek írásbeli felhívás ellenére Megrendelő 60 napon túl elmulasztja,
- Vállalkozóval szemben végelszámolási-, felszámolási-, illetőleg csődeljárás indul,

5.5. A Kbt. 143. § (1) bekezdése alapján a Megrendelő a Szerződést felmondhatja, vagy - a Ptk.-ban foglaltak szerint - a Szerződéstől elállhat, ha:

- a) feltétlenül szükséges a szerződés olyan lényeges módosítása, amely esetében a 141. § alapján új közbeszerzési eljárást kell lefolytatni;
- b) a Vállalkozó nem biztosítja a 138. §-ban foglaltak betartását, vagy a Vállalkozó személyében érvényesen olyan jogutódlás következett be, amely nem felel meg a 139. §-ban foglaltaknak; vagy
- c) az EUMSZ 258. cikke alapján a közbeszerzés szabályainak megszegése miatt kötelezettségszegési eljárás indult vagy az Európai Unió Bírósága az EUMSZ 258. cikke alapján indított eljárásban kimondta, hogy az Európai Unió jogából eredő valamely kötelezettség tekintetében kötelezettségszegés történt, és a bíróság által megállapított jogsértés miatt a szerződés nem semmis.

5.6. A Kbt. 143. § (2) bekezdés alapján a Megrendelő köteles a Szerződést azonnali hatállyal felmondani, vagy - a Ptk.-ban foglaltak szerint - attól elállni, ha a Szerződés megkötését

követően jut tudomására, hogy a Vállalkozó tekintetében a közbeszerzési eljárás során kizáró ok állt fenn, és ezért ki kellett volna zárni a közbeszerzési eljárásból.

5.7. A Kbt. 143. § (3) bekezdése alapján Megrendelő jogosult és egyben köteles a Szerződést felmondani – ha szükséges olyan határidővel, amely lehetővé teszi, hogy a Szerződéssel érintett feladata ellátásáról gondoskodni tudjon – ha

- a) a Vállalkozóban közvetetten vagy közvetlenül 25%-ot meghaladó tulajdoni részesedést szerez valamely olyan jogi személy vagy személyes joga szerint jogképes szervezet, amely tekintetében fennáll a Kbt. 62.§ (1) bekezdés k) pont kb) alpontjában meghatározott feltétel;
- b) a Vállalkozó közvetetten vagy közvetlenül 25%-ot meghaladó tulajdoni részesedést szerez valamely olyan jogi személy vagy személyes joga szerint jogképes szervezetben, amely tekintetében fennáll a Kbt. 62.§ (1) bekezdés k) pont kb) alpontjában meghatározott feltétel.

Az e bekezdés szerinti felmondás esetén a Vállalkozó a Szerződés megszűnése előtt már teljesített szolgáltatás szerződésszerű pénzbeli ellenértékére jogosult.

5.8. Mentésülnek a Szerződő felek a szerződésszegés következményei alól, ha

- bizonyítják, hogy a késedelem a másik szerződő fél nem szerződésszerű teljesítésére vezethető vissza,
- bizonyítják, hogy kötelezettségeiket vis maior miatt nem tudták teljesíteni. Vis maior esetén a kötelezettsége teljesítésében akadályozott szerződő fél a másik szerződő felet a vis maior beálltáról és megszűnéséről haladéktalanul értesíteni köteles,
- bizonyítják, hogy a szerződésszegést ellenőrzési körén kívül eső, a szerződéskötés időpontjában előre nem látható körülmény okozta, és nem volt elvárható, hogy a körülményt elkerülje, vagy a kárt elhárítsa.

6. A SZERZŐDÉS ELLENÉRTÉKE, FIZETÉSI FELTÉTELEK

6.1. Vállalkozó a jelen Szerződésben foglalt munkákat ajánlata alapján **21.916.890,- Ft + ÁFA** azaz: huszonegy millió-kilencszáztizenhatezer-nyolcszázkilencven Ft + ÁFA összeg ellenében végzi el.

Az árazott költségvetés/egységártáblázat jelen Szerződés *1. sz. mellékletét* képezi.

6.2. Az ajánlati ár, azaz a vállalkozói díj átalánydíj, mely tartalmazza a munka elvégzéséhez szükséges összes költséget, továbbá az engedélyek beszerzésének és a burkolat helyreállításának költségeit is.

Az árazott költségvetésben/egységártáblázatban egy adott Tétel tartalmába bele kell érteni a szakmai gyakorlat szerint egyértelműen az adott tétel tartalma szerinti munkához tartozó rész-, elő-, vagy utófeladatot akkor is, ha nem szerepel a Tétel tartalmának leírásában.

Az árazott költségvetésben/egységártáblázatban szereplő, a Tételhez tartozó árak vagy egységárak ÁFA (általános forgalmi adó) nélkül kerültek megállapításra és tartalmaznak minden olyan költséget, amely az adott tétel szerinti munka kifogástalan műszaki megvalósításához szükségesek.

Az ajánlati ár (nettó vállalkozási díj) nem tartalmazza a jelen Szerződés 6.10. pontjában meghatározott az ellenszolgáltatás 10 %-ának megfelelő tartalékkeret összegét.

A Ptk. alapján a Vállalkozó az átalánydíjon felül a pótmunka ellenértékét igényelheti, a többletmunka ellenértékének megtérítésére nem jogosult. A Megrendelő köteles azonban megtéríteni a Vállalkozónak a többletmunkával kapcsolatban felmerült olyan költségét, amely a Szerződés megkötésének időpontjában nem volt előrelátható (Ptk. 6:245. §).



6.3. Szerződő felek rögzítik, hogy a Vállalkozónak a jelen Szerződés szerinti munkálatokat azok elvégzését követően a Megrendelő felé írásban köteles készre jelenteni.

A Szerződő felek megállapodnak abban, hogy a Vállalkozó a készre jelentési kötelezettségének a Megrendelő bdk@bdk.hu alatti e-mail címére küldött üzenet formájában is eleget tehet.

Szerződő felek megállapodnak abban, hogy a Vállalkozó készre jelentésének Megrendelő általi elfogadásának feltétele a jelen Szerződés 4. számú mellékletében (műszaki leírásban) meghatározott Megvalósulási Dokumentáció Megrendelő részére történő hiánytalan átadása.

A Vállalkozó a Megvalósulási Dokumentációt a műszaki átadás-átvételi eljárás megkezdése előtt legkésőbb 5 munkanappal korábban köteles a Megrendelő rendelkezésére bocsátani, melyre tekintettel a műszaki átadás-átvételi eljárást a teljeskörű Megvalósulási Dokumentáció Vállalkozó által történt benyújtását követően lehetséges megkezdeni.

6.4. A számla benyújtásának feltétele: A Vállalkozó a munkák hiba és hiánymentes műszaki átadás-átvételét követően 1 db számla benyújtására jogosult. Vállalkozó számlája a műszaki átadás-átvételi eljárás során rögzített hibák, hiányosságok kijavításának, pótlásának a független műszaki ellenőr által történő igazolást követően nyújtható be. Az átadás-átvételi eljárás lezárása mindaddig nem kezdeményezhető, amíg hiba- és/vagy hiánypótlás áll fenn, vagy a Megvalósítási Dokumentáció (2 példány papír alapon, 1 db elektronikus formában) és adott esetben a szükséges engedélyek Megrendelő részére maradéktalanul átadására nem kerültek.

6.5. Megrendelő a Kbt. 135. § (1) bekezdése alapján a teljesítés elismeréséről vagy az elismerés megtagadásáról legkésőbb a teljesítésről szóló írásbeli értesítés kézhezvételétől számított 10 (tíz) napon belül írásban nyilatkozik.

Megrendelő részéről a teljesítésigazolás kiadására jogosult: Szöcs László műszaki ellenőr vagy Császár Ferenc beruházási vezető. Az egyéb személy által aláírt teljesítésigazolás, avagy egyéb dokumentum (pl.: átadás-átvételi jegyzőkönyv) a teljesítésigazolást nem helyettesíti.

6.6. A Vállalkozó köteles a számlákat a teljesítés elismerésétől számított 8 napon belül a Megrendelő részére eljuttatni. A számlákhoz a Megrendelő által aláírt teljesítésigazolásokat mellékelni kell.

6.7. Ha Megrendelő részéről kifogás merül fel a benyújtott számlával kapcsolatosan, úgy a Megrendelő köteles a kifogásolt számlát a hiba megjelölésével visszajuttatni a Vállalkozóhoz. Ebben az esetben az átutalási határidőt a korigált számla Megrendelő általi kézhezvételétől kell számítani.

6.8. Fizetés: A jelen szerződés szerinti feladatok elvégzése utáni átadás-átvételt követően 6.8.1. amennyiben a Vállalkozó alvállalkozót [Kbt. 3. § 2. pont] nem vesz igénybe, a fizetés az alábbiak szerint alakul: a számla ellenértéke a Ptk. 6:130. § (1)-(2) bekezdéseiben foglaltak szerint, átutalással kerül kiegyenlítésre. A számla fizetési határideje 30 nap.

6.8.2. Amennyiben a Vállalkozó alvállalkozót [Kbt. 3. § 2. pont] vesz igénybe - a Ptk. 6:130. § (1)-(2) bekezdéseitől eltérően - a díj kifizetése a Kbt. 135. § (3) bekezdése alapján alkalmazandó, a 322/2015. (X.30.) Korm. rendelet 32/A. § szerint alakul. A Szerződésnek részét képezik a Kbt. 135. § (10) bekezdésében hivatkozott szabályok.

6.9. Az előlegfizetés szabályai: A Vállalkozó a 6.10. pontban foglalt a tartalékkeret és az áfa nélkül számított teljes ellenszolgáltatás 5 %-ának megfelelő összeg kifizetését kérte az ajánlatában. / Vállalkozó előleg kifizetését nem kérte az ajánlatában.

A Megrendelő a fentiek szerint igényelt előleget legkésőbb az építési munkaterület 5.2. pont szerinti átadását követő 15 napon belül köteles kifizetni a Vállalkozó felé, díjbekérő alapján, és előlepszámla ellenében.

A jogosulatlanul igénybe vett vagy felhasznált előleg esetén a Vállalkozó köteles a folyósított előleg összegét részben vagy egészben – az előleg folyósításától számított, a Ptk. szerinti, szerződő hatóságnak nem minősülő vállalkozással kötött szerződésére irányadó késedelmi kamattal együtt – visszafizetni. A kamatszámítás kezdő napja az előleg folyósításának a napja.

A Felek megállapodnak, hogy az előleg összege az átadás-átvételt követően kiállított 1 db számla végösszegéből levonásra/beszámításra kerül.

6.10. Tartalékkeret: Megrendelő a 322/2015. (X. 30.) Korm. rendelet 20. § alapján a Szerződésben foglalt nettó vállalkozási díj 10 %-ának megfelelő mértékű tartalékkeretet biztosít. A tartalékkeret nem része a vállalkozási díjnak. A tartalékkeret nem jelent teljesítési kötelezettséget Vállalkozó és fizetési kötelezettséget Megrendelő számára, az kizárólag a lentiekben felsorolt esetekben eredő munkák fedezetére szolgál.

A tartalékkeret felhasználásának szabályai:

A tartalékkeret kizárólag az építési beruházás teljesítéshez, a rendeltetésszerű és biztonságos használathoz szükséges pótmunkák, többletmunkák, és amennyiben a jogszabályi feltételek fennállnak a Ptk. 6:245. § (1) bekezdés második mondata szerinti költségek megtérítésére használható fel az alábbi feltételek mellett.

A vállalkozási díjon felül a Vállalkozó jogosult elszámolni a Vállalkozó által kötelezően elvégzendő azon munkákat, amelyek a műszaki dokumentációban meghatározott paramétereken túlmutató tartalom megvalósításához szükségesek (a továbbiakban: pótmunka).

A tartalékkeret nem használható fel olyan kivitelezési munkákra, amelyeket a közbeszerzési dokumentumok műszaki tartalma magában foglal, és azt erre tekintettel az átalányáras szerződés alapján, a szerződéses ár keretében köteles teljesíteni a Vállalkozó (átalánydíjas többletmunka). A többletmunka - a Ptk. 6:245. § (1) bekezdés második mondata szerinti költségek finanszírozása kivételével, amennyiben a jogszabályi feltételek fennállnak - nem finanszírozható a tartalékkeret terhére.

A Ptk. 6:245. § (1) bekezdés második mondata szerinti, a szerződéskötéskor előre nem látható többletmunkák költségeinek finanszírozása elsősorban szerződésmódosítás keretében történhet, amennyiben annak jogszabályi feltételei adottak.

A tartalékkeret terhére kifizetések kizárólag Vállalkozó írásban benyújtott kérelme, vagy Megrendelő kezdeményezése alapján, a Megrendelő jóváhagyásával teljesíthetőek.

6.11. A pótmunka elszámolása: Amennyiben a Vállalkozó értesítése alapján a Megrendelő megállapítja, hogy a Vállalkozó olyan műszaki tartalmat valósít meg, amely pótmunkának minősül, úgy annak ellenértéke a 6.10. pontban meghatározott mértékű tartalékkeret még rendelkezésre álló része terhére számolható el a jelen Szerződés és a Kbt. vonatkozó rendelkezéseinek megfelelően.

A pótmunka ellenértékére vonatkozó ajánlatot a Vállalkozó ajánlatában benyújtott árazott költségvetésben szereplő egységárak (díj és anyag) alapján kell elkészíteni. Amennyiben a Vállalkozó ajánlata nem tartalmaz alkalmazható díjat vagy anyagárat, úgy a Szerződő felek megegyezése szükséges az alkalmazandó egységárról.

A pótmunka teljesítése kizárólag akkor kezdődhet el, valamint a pótmunka tartalékkeretből történő elszámolásának feltétele az, hogy a megvalósítandó műszaki tartalmat a Megrendelő pótmunkának minősítse, valamint, hogy a pótmunka ellenértéke a jelen Szerződés és Kbt.

rendelkezéseivel összhangban megfelelően meghatározásra került.

6.12. A Kbt. 136. § (1) bekezdése alapján Szerződő felek rögzítik, hogy

a) a Vállalkozó nem fizethet, illetve számolhat el a szerződés teljesítésével összefüggésben olyan költségeket, amelyek a Kbt. 62. § (1) bekezdés k) pont ka)-kb) alpontja szerinti feltételeknek nem megfelelő társaság tekintetében merülnek fel, és amelyek a Vállalkozó adóköteles jövedelmének csökkentésére alkalmasak,

b) a Vállalkozó a szerződés teljesítésének teljes időtartama alatt tulajdonosi szerkezetét a Megrendelő számára megismerhetővé teszi és a Kbt. 143. § (3) bekezdése szerinti ügyletekről a Megrendelőt haladéktalanul értesíti.

6.13. A Kbt. 136. § (2) bekezdése alapján a külföldi adóilletőségű Vállalkozó köteles a Szerződéshez arra vonatkozó meghatalmazást csatolni, hogy az illetősége szerinti adóhatóságtól a magyar adóhatóság közvetlenül beszerezhet a Vállalkozóra vonatkozó adatokat az országok közötti jogsegély igénybevétele nélkül.

7. ÜZEMI PRÓBA

7.1. A Felek rögzítik, hogy a villamos hálózat üzemét érintő létesítések esetében a garanciális időszak megkezdése előtt üzemi próba tartása kötelező.

7.2. Az üzemi próba 72 órán keresztül tart, a beállítások, feltöltések és paraméterezések, valamint az üzembe helyezési eljárás lefolytatása során. A három nap alatt a Megrendelő azt vizsgálja, hogy a berendezés működésre alkalmas-e, 72 órán keresztül üzemszerűen működött-e.

7.3. Meghibásodás esetén újraindul az üzemi próba.

7.4. A berendezések jótállási, illetőleg szavatossági időtartama a sikeres üzemi próba befejezésével kezdődhet.

8. JÓTÁLLÁS ÉS SZAVATOSSÁG

8.1. A Felek rögzítik, hogy a Vállalkozó jótállási kötelezettséget vállal a kivitelezés szerződés szerű, hibátlan teljesítéséért. E kötelezettsége alól csak az esetben mentesül, ha bizonyítja, hogy a hiba oka a teljesítés után keletkezett.

8.2. A Vállalkozó jótállást vállal azért is, hogy a megvalósított létesítmények a Megrendelői szolgáltatásokként megvalósuló kapcsolódó létesítményekkel együtt (komplett), működőképes rendszert alkotnak és teljesítik a Szerződés 1.3.-1.4. pontjában rögzített dokumentumokban foglalt előírásokat.

8.3. A Vállalkozó jótállása az általa megvalósított teljes (komplett) létesítményre vonatkozik, a műszaki átadás-átvételtől számított **24** hónapig tart.

8.4. A Vállalkozó köteles a jótállási időn belül keletkezett hibát haladéktalanul kijavítani, illetve a hibás egységet kicserélni. A kijavított, illetve kicserélt berendezésre, illetve berendezés részre a Vállalkozó újabb **24** hónapra jótállást vállal.

8.5. Ha a Vállalkozó a hiba kijavítását a bejelentés kézhezvételétől számított 24 órán belül nem kezdi meg, és azt folyamatosan nem végzi el, a Megrendelő jogosult a kijavítás érdekében

a szükséges intézkedéseket a Vállalkozó kockázatára és költségére megtenni, anélkül, hogy ezzel a Szerződés szerinti bármely jogát a Vállalkozóval szemben elvesztené.

8.6. A Megrendelő jogosult – a fentiekén túlmenően is – a saját üzemzavar-elhárítási rendszerén belül a hibát azonnal elhárítani, ha ez a közvilágítás fogyasztók energia ellátásának biztosításához szükséges. Ez esetben a Vállalkozó jótállási kötelezettsége változatlanul fennáll.

8.7. A kellékszavatosság kiterjed a szolgáltatás egészére. Hibás teljesítés esetén a Megrendelő választása szerint kijavítást, kicserélést, megfelelő árleszállítást, vagy árviasszatérítést kérhet.

8.8. A Megrendelő a szavatossági jogait a jótálláson kívül, amellet is érvényesítheti.

8.9. A létesítmények kötelező alkalmassági időtartama – amennyiben jogszabály, szabvány, hatósági előírás vagy kötelező műszaki előírás ennél hosszabb időtartamot nem állapít meg – 5 év.

9. A SZERZŐDÉST BIZTOSÍTÓ MELLÉKKÖTELEZETTSÉGEK, KÖTBÉREK

9.1. A Ptk. 6:186. § (1) bekezdése szerint a Vállalkozó pénz fizetésére kötelezi magát arra az esetre, ha olyan okból, amelyért felelős, megszegi a Szerződést.

9.2. Késedelmi kötbér: Késedelmes teljesítésnek minősül, amikor a Vállalkozó bármely szerződéses kötelezettségének a teljesítési határidőre nem tesz eleget. A késedelmi kötbér napi mértéke a Szerződés szerinti ÁFA nélkül számított ellenérték 1,5 %-a.

A késedelmi kötbér összege maximum 20 napig kerül felszámításra, ezt követően Megrendelő jogosult a Szerződéstől egyoldalú jognyilatkozattal elállni, illetve azt felmondani és a késedelmi kötbér helyett a meghiúsulási kötbért érvényesíteni.

Késedelmes teljesítés esetére kikötött kötbér megfizetése nem mentesíti a Vállalkozót a Szerződés teljesítése alól.

9.3. Hibás teljesítési kötbér:

9.3.1. Hibás teljesítésnek minősül, amikor Vállalkozó a szerződéses kötelezettségének a Vállalkozónak felróható ok(ok)ból nem, vagy nem megfelelően tesz eleget. A Vállalkozónak felróható hibás teljesítési kötbér mértéke a hibás teljesítéssel érintett mennyiség ÁFA nélkül számított ellenértékének 10 %-a.

9.3.2. Szerződő Felek rögzítik, hogy amennyiben a Vállalkozó a jelen Szerződésben és a Kbt-ben rögzített alvállalkozó bejelentési kötelezettségének nem tesz eleget, azaz valamely alvállalkozót elmulaszt bejelenteni, a Megrendelő jogosult minden egyes be nem jelentett alvállalkozó után nettó 200.000,- Ft + Áfa összegű hibás teljesítési kötbért felszámolni, mely kötbért az Vállalkozó köteles megfizetni a Megrendelő részére.

9.3.3. Az építési beruházás során a közvilágítás folyamatosságát üzemidőben biztosítani kell, a munkaterületet az előírásoknak megfelelően el kell keríteni. Hibás teljesítésnek minősül, ha a Megrendelő vagy erre jogosult harmadik személyek, illetve lakossági bejelentés esetén, ha a műszaki ellenőr vagy a Megrendelő képviselője azt tapasztalja, hogy a munkavégzés során nem történik szakszerű elkerítés vagy nem történik ideiglenes szakszerű áramkör összekötés, és ezért a közvilágítás nem üzemel. Amennyiben Vállalkozó a hiba kijavítását saját költségén a Megrendelő felszólítására 24 órán belül nem végzi el, Megrendelő jogosult a fenti hibák ideiglenes kijavításának költségét alkalmanként, helyszínenként a Vállalkozónak kiszámlázni, melynek minimum összege nettó 5.000,- Ft + ÁFA/alkalom.



9.3.4. Figyelemmel arra, hogy a 322/2015. (X.30.) Korm. rendelet 27. § alapján Megrendelő a Szerződés teljesítésének ellenőrzését **az építési napló** adatai alapján végzi, a Vállalkozó abban az esetben is köteles építési napló vezetésére, ha ezt a 191/2009 (IX.15) Korm. rendelet kifejezetten nem írja elő részére.

A fentiekre figyelemmel Szerződő felek rögzítik, hogy a Vállalkozó köteles a hatályos jogszabályoknak megfelelően az építőipari kivitelezés ideje alatt az építési naplót naprakészen vezetni és Megrendelő részére hozzáférést biztosítani, annak érdekében, hogy abba a Megrendelő a Kbt. szerinti ellenőrzések végett betekintsen, bejegyzést tegyen.

Szerződő Felek rögzítik, hogy amennyiben a Vállalkozó a fentiekben hivatkozott építési napló naprakész vezetésének nem tesz eleget a Megrendelő jogosult minden ellenőrzés alkalmával 100.000 Ft összegű hibás teljesítési kötbért felszámítani.

9.4. Meghiúsulási kötbér: A Szerződés teljesítésének megtagadása vagy a Vállalkozó érdekkörében történő okból bekövetkezett lehetetlenülése miatt köteles a Vállalkozó meghiúsulási kötbért fizetni. Megrendelő a meghiúsulási kötbér mértékét a Szerződés szerinti, ÁFA nélkül számított ellenérték 30%-ban határozza meg.

A meghiúsulási kötbér megfizetése nem zárja ki a Vállalkozó kártérítési felelősségét, melyért helytállni tartozik.

9.5. Megrendelő a választása szerint a kötbért annak összegére 8 napos fizetési határidővel kiállított számla útján érvényesíti, ez esetben a Vállalkozó a végszámláját csak a kötbérszámla kiegyenlítését követően jogosult benyújtani; vagy a kötbér összege a teljesítés igazolás összegéből levonásra kerül, így Vállalkozó a kötbér összegével csökkentett összegű számla benyújtására jogosult. Ebben az esetben a Vállalkozó köteles a számlán a teljesítés összegét és a kötbér összegét elkülönítetten feltüntetni.

9.6. A Felek rögzítik, hogy a Vállalkozó a Szerződés szerinti, a tartalékkeret és az áfa nélkül számított ellenszolgáltatás 5%-ának megfelelő mértékű (azaz **1.095.845,- Ft** összegű) **teljesítési biztosítékot** köteles teljesíteni a Megrendelő felé legkésőbb a Szerződés hatálybalépésekor, melyet óvadékként a Megrendelő bankszámlájára történt befizetéssel/átutalással; pénzügyi intézmény vagy biztosító által vállalt garancia vagy készfizető kezesség biztosításával, vagy a biztosítási szerződés alapján kiállított - a Biztosító készfizető kezességvállalását tartalmazó - kötelezvényével lehet nyújtani.

A Teljesítési biztosítékot a Vállalkozónak legkésőbb a szerződéskötés időpontjára rendelkezésre kell bocsátania. A Teljesítési biztosítéknak a teljesítési véghatáridőig érvényesnek kell lennie. (2. sz. melléklet)

A Vállalkozó a Teljesítési Biztosítékot a Szerződés teljesítésének elmaradásával kapcsolatos igények biztosítására, vagyis a kötbéren felül érvényesített kárigényeinek fedezetére nyújtja. Ha és amennyiben a Vállalkozó a szerződéses kötelezettségeit nem, vagy nem megfelelően teljesíti, úgy Megrendelő jogosult a kötbéren felül érvényesített kárigényeinek fedezetére a Teljesítési biztosítékot lehívni. Megrendelő a teljesítési biztosíték által nem fedezett kára érvényesítésére vonatkozó igényét fenntartja.

9.7. A Felek rögzítik továbbá, hogy a Vállalkozó a **hibás teljesítésére kikötött igények biztosítékaként** a Szerződés szerinti, a tartalékkeret és az áfa nélkül számított ellenszolgáltatás 5 %-ának megfelelő mértékű (azaz **1.095.845,- Ft** összegű) biztosítékot köteles teljesíteni a Megrendelő felé teljesítés időpontjában, melyet óvadékként a Megrendelő bankszámlájára történt befizetéssel/átutalással; pénzügyi intézmény vagy biztosító által vállalt garancia vagy

készízető kezesség biztosításával, vagy a biztosítási szerződés alapján kiállított - a Biztosító készízető kezességvállalását tartalmazó - kötelezvényével lehet nyújtani.

A hibás teljesítésére kikötött biztosítékot az átadás-átvételi eljárás befejezése időpontjában kell rendelkezésre bocsátani. A hibás teljesítésére kikötött biztosítéknak a jótállási határidő végéig kell rendelkezésre állnia.

Amennyiben a Vállalkozó a jótállási időszak (műszaki átadás-átvételtől számított **24** hónap) alatt a Megrendelő felhívása ellenére, a Megrendelő által szabott ésszerű határidőn belül nem tesz eleget a hibajavítási kötelezettségének, a Megrendelő jogosult a javítást a Vállalkozó költségén elvégezni (elvégeztetni). Az ily módon elvégzett (elvégeztetett) javításról a Megrendelő számlát állít ki a Vállalkozó részére, és ezzel egyidejűleg köteles igazolni annak jogszerűségét és összecszerűségét. Amennyiben a Vállalkozó a fentiek szerint kibocsátott számla kiállításától számított 30 (harminc) napon belül nem fizeti meg a számla ellenértékét, a Megrendelő jogosult ezen igényét közvetlenül a hibás teljesítésre kikötött igények biztosítékából kielégíteni, köteles továbbá a biztosítékból fennmaradó összeget a jótállási időszak lejártát (műszaki átadás-átvételtől számított **24** hónap) követő napon a Vállalkozónak megfizetni.

A munkákhoz kapcsolódó útburkolat helyreállításokra 5 év, illetve a létesített új tartószerkezetek állékonyságára, korrózióvédelmére vonatkozóan 10 év jótállást kell a Vállalkozónak biztosítania (nyilatkozat). Garanciális probléma esetén ennek írásbeli megküldését követően az üzemzavari helyreállítás szabályai szerint (72 órán belül) a javításokat a Vállalkozónak el kell végezni, ennek hiányában a Megrendelő ezeket jogosult elvégezni – végeztetni a Vállalkozó költségén (ilyen esetben a közútkezelő ú.n. „kilámpázási” munkájának költsége is a Vállalkozót terheli).

A Megrendelő a műszaki átadás-átvétel során a berendezés és szerelés megfelelőségét (pl. áramütés elleni védelem megfelelősége, oszlop falvastagság, tüzhorganyzás rétegvastagsága) műszeresen harmadik fél bevonásával ellenőrizni jogosult, illetve a mérési eredmények megfelelőségének hiányában az átvételt jogosult megtagadni a hibák kijavításáig.

A Megrendelő képviselője a munkavégzés helyszínén a Vállalkozó dolgozójának munkáját, szakmai végzettségét ellenőrizni jogosult. Szakmunkát (pl. kábelek kötése, műszeres mérések, üzembe helyezés) csak az ajánlati dokumentációban megnevezett és igazolt alkalmasságú szakemberek végezhetnek (ez napi bontásban az építési naplóban is dokumentálandó).

A Vállalkozó által rendelkezésre bocsátott teljesítési biztosíték, vagy annak megmaradt része - ha a teljesítési határidő végéig olyan helyzet állt elő, hogy a Megrendelő a teljesítési biztosíték hatálya alá eső célra felhasznált a teljes biztosíték összegéből -, adott esetben átalakulhat hibás teljesítéssel kapcsolatos igények teljesítésére kikötött biztosítékká, vagy abba beszámítható.

Megrendelő a hibás teljesítéssel kapcsolatos igények teljesítésére kikötött biztosíték esetében az eljárást megindító ajánlattételi felhívásban a Kbt. 134. § (7) bekezdés alapján lehetővé tette azt is, hogy a fizetési számlára történő befizetés helyett a biztosíték a teljesítésért járó ellenértékből visszatartás útján kerüljön biztosításra, ez ún. „Garanciális Visszatartási Összeg”.

A Felek megállapodnak, hogy a „Garanciális Visszatartási Összeget” a Megrendelő a Vállalkozó végszámlájából tartja vissza. A „Garanciális Visszatartási Összeg” a Megrendelő jótállási jogosultságainak biztosítékaként szolgál. A Szerződésben kikötött jótállási időszak (8.3. pont) leteltekor a visszatartott összeg a Vállalkozót illeti meg, feltéve, hogy a Megrendelő – a Vállalkozó által nem teljesített – jótállási igényeinek fedezésére korábban nem vette igénybe.

9.8. A Kbt. 134. § (8) bekezdése alapján a Vállalkozó az egyik biztosítéki formáról a másikra áttérhet, a biztosítéknak azonban a Szerződésben foglalt összegnek és időtartamnak megfelelően folyamatosan rendelkezésre kell állnia.

10. A FELEK KÉPVISELŐI

10.1. A Vállalkozó képviselőjére jogosult a Szerződés tartalmát érintő kérdésekben:

név, beosztás: Szántai Imre cím: 2084. Pilisszentiván, Jóreménység u. 2.
tel: 06-20-924-8919 e-mail: alomszer@t-online.hu

A Vállalkozó felelős műszaki vezetője:

név, beosztás: Réfi Péter, Felelős műszaki vezető
cím: 2084. Pilisszentiván, Jóreménység u. 2.
tel: 06-26-567-140 e-mail: alomszer@t-online.hu
Felelős műszaki vezetői névjegyzék nyilvántartási száma: 13-63505

A Felhívás III.1.3) M.2.1. pontjára bemutatott szakember (Felelős műszaki vezető - MV-VI) alkalmassági követelményen felüli szakmai többlettapasztalata (min. 0 hónap, max. 36 hónap): 36 hónap

10.2. A Megrendelő képviselőjére jogosult a Szerződés tartalmát érintő kérdésekben:

név, beosztás: Császár Ferenc beruházási vezető cím: 1203 Budapest, Csepeli átjáró 1-3.
tel: 238-4135 e-mail: ferenc.csaszar@bdk.hu

A Megrendelő műszaki ellenőre:

név, beosztás: Szöcs László műszaki ellenőr cím: 1203 Budapest, Csepeli átjáró 1-3.
tel: 238-4135 e-mail: laszlo.szocs@bdk.hu

A Megrendelő műszaki átvevője:

név, beosztás: Fazekas József műszaki átvevő cím: 1203 Budapest, Csepeli átjáró 1-3.
tel/fax: 238-4210/238-4323 e-mail: jozsef.fazekas@bdk.hu

11. ADATVÉDELEM ÉS TITOKTARTÁS

11.1. Felek rögzítik, hogy a jelen Szerződés időtartama alatt, valamint azt követően is, kölcsönösen betartják a hatályos magyar és európai uniós adatvédelmi szabályokat, ideértve különösen, de nem kizárólagosan az információs önrendelkezési jogról és az információszabadságról szóló 2011. évi CXII. törvény („**Infotv.**”) 2.§ (2) bekezdését, valamint a természetes személyeknek a személyes adatok kezelése tekintetében történő védelméről és az ilyen adatok szabad áramlásáról, valamint a 95/46/EK rendelet hatályon kívül helyezéséről szóló Európai Parlament és a Tanács (EU) 2016/679. számú rendelet („**GDPR**”) rendelkezéseit. Felek rögzítik továbbá, hogy a jelen Szerződésbe foglalt együttműködés során személyes adatokat csak és kizárólag a jelen Szerződés teljesítéséhez szükséges mértékben kezelnek a másik Fél munkavállalóiról, közreműködőiről, illetve teljesítési segédjeiről. Ezeket az adatokat bizalmasan kezelik, és csak azon munkavállalóik, közreműködőik, illetve teljesítési segédjeik részére biztosítanak ezekhez hozzáférést, akik részére ez indokolt és szükséges.

11.2. Vállalkozó jelen Szerződés aláírásával kötelezettséget vállal arra, hogy a Megrendelővel fennálló, jelen Szerződéssel szabályozott jogviszonya során a tudomására jutott vagy birtokába került, illetve a jövőben tudomására jutó vagy a jövőben birtokába kerülő összes adatot,

információt titokként megőrzi. Megrendelő kifejezett előzetes írásbeli hozzájárulása nélkül azokat harmadik személy(ek), vagy a nyilvánosság részére semmiféle módon nem közli. Ezen adatokat és információkat a Felek között fennálló kapcsolattól eltérő módon nem használja fel. A titoktartási kötelezettség időkorlátozás nélkül áll fenn. Vállalkozó felelősséget vállal minden olyan kárért, amely a titoktartási kötelezettség megszegésével kapcsolatban felmerül.

11.3. Vállalkozó tudomásul veszi, hogy a Szerződés titoktartásra vonatkozó rendelkezései nem érintik a Megrendelőt jogszabályi rendelkezés alapján terhelő közzétételi és nyilvánosságra hozatali kötelezettségeket. Erre figyelemmel, amennyiben a Megrendelő jogszabályi előírás alapján a jelen Szerződésben szereplő, illetve az abban foglalt jogviszonnyal összefüggésben rendelkezésre álló egyéb információkat, vagy egyéb dokumentumokat köteles a jogszabályban meghatározott formában közzétenni, illetve nyilvánosságra hozni, azt a Vállalkozó előzetes beleegyezése, hozzájárulása, vagy bármely más jogcselekménye nélkül, önállóan jogosult megtenni.

11.4. A Felek kötelezettséget vállalnak arra, hogy a Szerződés teljesítésével összefüggésben végzett adatkezelésekről az érintetteket kölcsönösen tájékoztatják.

12. ZÁRÓ RENDELKEZÉSEK

12.1. A Szerződés teljesítésében részt vevőkre vonatkozó szabályok megsértése: Ha a Szerződés teljesítésében részt vevőkre vonatkozó szabályok [Kbt. 138. § - 140. §] Vállalkozó általi be nem tartása okán a Megrendelőt hátrány éri – ide értve a bírságot, elvonást, visszafizetést), úgy a teljes vagyoni hátrányt kárként köteles megtéríteni a Vállalkozó.

12.2. A közpénzekkel való felelős gazdálkodás elvének érvényesítése a Szerződés teljesítése során: Felek rögzítik, hogy a Megrendelőt a Kbt. 142. §-ban foglaltak kapcsán ellenőrzési kötelezettség terheli, továbbá köteles az ezen jogszabályi rendelkezés teljesítéséhez szükséges adatokat kezelni, a Kbt. 142. § (5) és (6) bekezdése szerinti bejelentés kapcsán a Közbeszerzési Hatóság részére adatokat továbbítani. Vállalkozó a fentieket tudomásul veszi.

12.3. A Szerződő felek rögzítik, hogy a közbeszerzési eljárás eredményhirdetését követően nem lehet üzleti titokra hivatkozással olyan adat nyilvánosságra hozatalát korlátozni vagy megtiltani, amelyet az ajánlat elbírálása során – döntése meghozatalával összefüggésben – az ajánlatkérő figyelembe vett.

12.4. Felelősségbiztosítás: Vállalkozó a tárgyi Szerződésével elismeri, hogy rendelkezik a közbeszerzési eljárás tárgyát képező projektekre az alvállalkozókra is kiterjedő és a Vállalkozó, mint Ajánlattevő által tett megajánlásnak megfelelő összegű az építési beruházás teljesítésének idejére vonatkozó felelősségbiztosítással, melyet a tárgyi Szerződés fennállása alatt fenntartja. Vállalkozó felelősségbiztosítási kötvényének másolata jelen Szerződés 3. sz. mellékletét képezi.

12.5. A Szerződő felek haladéktalanul értesíteni tartoznak egymást, ha cégével szemben végelszámolási-, felszámolási-, illetve csőd-eljárás indul.

12.6. A Szerződés módosítása kizárólag a Kbt. 141. §-ában és a 307/2015. (X. 27.) Korm. rendelet 22. §-ában foglalt rendelkezések alapján történhet.

12.7. A Szerződés teljesítésében részt vevőkre értelemszerűen irányadó a Kbt. 138-139. §-a.

12.8. Közlések hatályosulása: Minden követelést, lemondást, bejelentést vagy a jelen szerződés által megkívánt, vagy megengedett más értesítést írásban kell elküldeni és azt az alábbiak szerint kell közölni:

- személyesen és átvételi igazolás ellenében történő átadás esetén az átadás időpontjában,
- ajánlott küldeményként vagy gyorsposta, illetve más futárszolgálat útján történő kézbesítés esetén a kézbesítés időpontjában,
- faxüzenet formájában az elküldést követő munkanapon (faxigazolás megérkezése esetén),
- e-mail formájában az e-mail elküldését követő munkanapon (e-mail elolvasásáról szóló visszaigazoló e-mail esetén).

12.9. Átláthatósági nyilatkozat: Vállalkozó az államháztartási törvény végrehajtásáról szóló 368/2011. (XII. 31.) Korm. rendelet 50. § (1a) bekezdésében foglaltakkal összhangban, a jelen szerződés aláírásával nyilatkozik arról is, hogy a nemzeti vagyronról szóló 2011. évi CXCVI. törvény 3. § (1) bekezdés 1. pontja értelmében átlátható szervezetnek minősül. Vállalkozó a nyilatkozatban foglaltak változása esetén arról haladéktalanul köteles a Megrendelőt tájékoztatni. A valótlan tartalmú nyilatkozat alapján kötött visszterhes szerződést a Megrendelő felmondja vagy - ha a szerződés teljesítésére még nem került sor - a szerződéstől eláll.

12.10. A jelen Szerződésben nem szabályozott kérdések tekintetében egyebekben a magyar Polgári Törvénykönyvről szóló 2013. évi V. törvény vállalkozási szerződésekre vonatkozó rendelkezései, valamint a Kbt. rendelkezései az irányadóak.

Jelen Szerződést a Felek elolvasták, azt közösen értelmezték, és saját elhatározásukból, minden befolyástól mentesen, mint ügyleti akaratukkal mindenben megegyezőt, a képviselet szabályainak megtartásával tanúk jelenlétében saját kezűleg aláírták. A Szerződés 4 eredeti példányban készült, melyből 2 példány Megrendelőt, 2 példány Vállalkozót illet.

Mellékletek:

1. sz. melléklet – Árazott költségvetés
2. sz. melléklet – Teljesítési biztosíték
3. sz. melléklet – Felelősségbiztosítás
4. sz. melléklet – Műszaki leírás

BDK Budapest Dísz- és Közvilágítási Kft.



Megrendelő

BDK Budapest Dísz- és Közvilágítási Kft.

képv.: Pap Zoltán ügyvezető

Budapest, 2023. 04. hó 11. napján

Álomszer Kft.
2084 Pilisszentiván, Jóreménység u. 2
12877395-2-13
Cg 13-09-091836



Vállalkozó

ÁLOMSZER Szolgáltató és
Kereskedelmi Korlátolt Felelősségű
Társaság

képv.: Szántai Imre ügyvezető

Pilisszentiván, 2023. 04. hó 11. napján

Ker.	Rajz száma	Rajz státus	cím	Javaslati önkormányzat típusa	Bontási mód (Műtárgy típusa)	Bontási mód (Műtárgy típusa)	Költség (Típus)	FF (mm)	Bontási mód (Műtárgy típusa)	Kamerák	Megjegyzés											
												18	19	20	21	22	23	24	25	26	27	28
1	XIV.	1	1-3	Bonyhák tér	3	7640/3	vás	horgany	RAL6004													
2	XIV.	2	3/5	Necskény Park	2	7640/3	vás	horgany	RAL6004													
3	XIV.	3	1-2/4	Necskény Park	3	7640/3	vás	horgany	RAL6004													
4	XIV.	4	1-2	Csalokonya park	2	7640/3	vás	horgany	RAL6004													
5	XIV.	5	1-7	Rétezség park	7	7640/3	vás	horgany	RAL6004													
6	XIV.	6	1-5	Babcs park	5	7640/3	vás	horgany	RAL6004													
7	XIV.	7	1-4	Sereki park	4	7640/3	vás	horgany	RAL6004													
8	XIV.	8	1-14	Megyeri út	14	7640/3	vás	horgany	RAL6004													
9	XIV.	9	1	Thány utca 42	1	7640/3	vás	horgany	RAL6004													
10	XIV.	10	1-2	Kerepesi út	2	7640/3	vás	horgany	RAL6004													
11	XIV.	11	3-4	Kerepesi út	2	7640/3	vás	horgany	RAL6004													
12	XIV.	12	1	Bogárkő utca	1	7640/3	vás	horgany	RAL6004													
13	XIV.	13	2	Bogárkő utca	1	7640/3	vás	horgany	RAL6004													
14	XIV.	14	1-3	Kerepesi út	3	7640/3	vás	horgany	RAL6004													
15	XIV.	15	1-4	Kerepesi út	4	7640/3	vás	horgany	RAL6004													
16	XIV.	16	1	Ilkai Gyimes tér	1	7640/3	vás	horgany	RAL6004													
17	XIV.	17	1-2	Almási út	2	7640/3	vás	horgany	RAL6004													
18	XIV.	18	1	Rákospark utca 97	1	7640/3	vás	horgany	RAL6004													
19	XIV.	19	1	Thány utca 44	1	7640/3	vás	horgany	RAL6004													
20	III.	23	1	Lajos utca 142	1	7610/6	acél	horganyzott	VIT-1576													
21	III.	22	1	Városvári úti 9	1	7611/06	acél	horganyzott	VIT-1576													
22	III.	20	1-2	Kiscelli utca	2	KSVR 8	acél	horganyzott														
23	III.	21	1	Bécsi út 225.	1	KSVR 10	acél	horganyzott														
24	III.	24	1	Tevőgyár utca	1	KSVR 10	acél	horganyzott														

Mennyiség (db)	Egyesítő (Ft/db)	Változtatás (Ft)								
			60	4	1	0	4	2	3	1
55	24 035	1 321 925								
10	48 070	480 700								
50	102 028	5 101 400								
4	180 545	722 180								
1	194 470	194 470								
2	345 095	690 190								
2	370 270	740 540								
1	364 583	364 583								
1	410 100	410 100								
2	342 720	685 440								
2	400 283	800 566								
4	22 492	89 968								
2	26 774	53 548								
65	64 164	4 170 660								
65	27 375	1 779 375								
65	2 784	180 960								
4	40 140	1 605 600								
13	15 815	205 595								

[Handwritten signature]

Tranzakció jóváhagyás



Köszönjük, megbízását az OTP Bank befogadta és feldolgozta.

Indító számlaszám 11703006-25974571

Tranzakció azonosító 23117545074

Rögzítés dátuma 2023.03.30.

Tranzakció állapota Végrehajtva

Tranzakció megnevezése Belföldi forint átutalás

Ellenoldali számlaszám 11720001-20203494

Összeg 895.845

Közlemény OSZLOPCSERE
2023,teljesítésibizt 6,rész

Kedvezményezett neve: BDK BPI DÍSZ-ÉS KÖZVIL.
KFT PFO

Általános felelősségbiztosítás

Dátum: 2023.04.04.

Módosított biztosítási kötvény

Ügyfélszám: 42505051

Kötvényszám: 95595002508560700

Közvetítő neve: SZÁNTÓ CONSULTING KFT. SZÁNTÓ PÉTER ISTVÁN

Szerződő:

Álomszer Szolgáltató és Ker. Kft.

Pilisszentiván

Jóreménység utca 2

2084

gphugen_22590_230404_152_99999_loemal/13032_36(51)

Szerződés módosítás hatályba lép	Biztosítás kezdete	Biztosítás következő évfordulója (0:00 óra)	Biztosítás tartama
2023.04.01.	2018.05.01.	2024.05.01.	Határozatlan

A biztosítási szerződést a szerződő felek a biztosítás évfordulójára 30 napos felmondási idővel felmondhatják.

Éves díj (HUF)	Fizetési ütem	Fizetendő (HUF)	Fizetési mód
3 488 450	Évente	3 488 450	Átutalás díjertesítővel

Vonatkozó feltételek

Tevékenységi felelősségbiztosítás	Kiegészítő Felelősségbiztosítási Feltételek (KFF) A rész - Kiegészítő Feltétel Tevékenységi Felelősségbiztosításra
Munkáltatói felelősségbiztosítás	Kiegészítő Felelősségbiztosítási Feltételek (KFF) B rész - Kiegészítő Feltétel Munkáltatói Felelősségbiztosításra
Szolgáltatói felelősségbiztosítás	Kiegészítő Felelősségbiztosítási Feltételek (KFF) C rész - Kiegészítő Feltétel Szolgáltatói Felelősségbiztosításra
Környezetszennyezési felelősségbiztosítás	Kiegészítő Felelősségbiztosítási Feltételek (KFF) E rész - Kiegészítő Feltétel Felelősségbiztosítás Környezetveszélyeztető Tevékenységgel Okozott Dologi és Személyisérülési Károkra
Kiegészítő feltételek	Az érvényes záradékok szerint

Biztosított kockázatok	Kártérítési limitek (HUF)
Tevékenységi felelősségbiztosítás	
Záradékok: FKF405, FKF406, FKF407	
Építési vállalkozó, kivéve egyszerű bejelentéshez kötött építési tevékenységekre	
Kárkifizetési limit évente	300 000 000
Kárkifizetési limit káronként	150 000 000
Káronkénti önrész 10 %, de minimum 200 000 Ft	

010762789000001300005102030000



Biztosított kockázatok	Kártérítési limitek (HUF)
Munkáltatói felelősségbiztosítás	
Építési vállalkozó, kivéve egyszerű bejelentéshez kötött építési tevékenységekre	
Kárkifizetési limit évente	300 000 000
Kárkifizetési limit káronként	150 000 000
Káronkénti önrész 10 %, de minimum 200 000 Ft	
Szolgáltatói felelősségbiztosítás	
Építési vállalkozó, kivéve egyszerű bejelentéshez kötött építési tevékenységekre	
Kárkifizetési limit évente	300 000 000
Kárkifizetési limit káronként	150 000 000
Káronkénti önrész 10 %, de minimum 200 000 Ft	
Környezetszennyezési felelősségbiztosítás	
Építési vállalkozó, kivéve egyszerű bejelentéshez kötött építési tevékenységekre	
Kárkifizetési limit évente	60 000 000
Kárkifizetési limit káronként	30 000 000
Káronkénti önrész 10 %, de minimum 200 000 Ft	
Kiegészítő feltételek	
Záradékok: FKF304, FKF391, FKF401	
Teljesítési segédke (Alvállalkozók ,megbízottak) biztosítása	
Kárkifizetési limit évente	300 000 000
Kárkifizetési limit káronként	150 000 000
Káronkénti önrész 10 %, de minimum 200 000 Ft	
Szolgáltatás tárgyában okozottkárok felelősségbiztosítása	
Kárkifizetési limit évente	300 000 000
Kárkifizetési limit káronként	150 000 000
Káronkénti önrész 10 %, de minimum 200 000 Ft	
Munkagépek, munkagépként használt gépjárművek által okozott károk felelősségbiztosítása	
Kárkifizetési limit évente	300 000 000
Kárkifizetési limit káronként	150 000 000
Káronkénti önrész 10 %, de minimum 500 000 Ft	

Függelék	
Kockázati körök / záradékok részletezése	
FKF405	Tevékenységi felelősségbiztosítás (55710) - 405. sz. : Cégpalletta Retroaktív fedezet
FKF406	Tevékenységi felelősségbiztosítás (55710) - 406. sz. : Cégpalletta Tartamkedvezmény
FKF407	Tevékenységi felelősségbiztosítás (55710) - 407.sz. K.F.: Cégpalletta tisztán vagyoni károk biztosítása

Kockázati körök / záradékok részletezése	
FKF304	Kiegészítő feltételek (55760) - Teljesítési segédek (Alvállalkozók, megbízottak) biztosítása
FKF391	Kiegészítő feltételek (55760) - Szolgáltatás tárgyában okozott károk felelősségbiztosítása
FKF401	Kiegészítő feltételek (55760) - Munkagépek, munkagépként használt gépjárművek által okozott károk felelősségbiztosítása

gphugen_22530_230404_152_99999_loemal_13/03_37(53)



Erdős Mihály
elnök-vezérigazgató

Generali Biztosító Zrt.



Illic László
vezérigazgató-helyettes

010752768000001300005303030000



MŰSZAKI LEÍRÁS

„Különböző méretű közvilágítási oszlopok cseréje vállalkezési szerződés keretében – 2023.” tárgyú a Kbt. 112. § (1) bekezdés b) pontja szerinti nyílt (hirdetményvel induló) közbeszerzési eljáráshoz

A közbeszerzési eljárás EKR szerinti rövid elnevezése:
„Különböző méretű közvil. oszlopok cseréje 2023”

I. A közbeszerzési eljárás részeinek ismertetése:

Ajánlatkérő felhívja az Ajánlattevők figyelmét, hogy a jelen műszaki leírás elválaszthatatlan részét képezi a költségvetési táblázat és az abban foglalt műszaki specifikáció.

1. rész:

4m-es és 9m-es acél vagy alumínium oszlopok cseréje, teleszkópos, kúpos, talpcsavaros, korróziógyűrűvel ellátott horganyzott acéloszlopokra Budapest XVII. kerületének különböző címein a költségvetési táblázatban meghatározottak szerint.

2. rész:

4m és 6m-es acél vagy alumínium oszlopok cseréje, teleszkópos, talpcsavaros, korróziógyűrűvel ellátott horganyzott acéloszlopokra Budapest XVIII. kerületének különböző címein a költségvetési táblázatban meghatározottak szerint.

3. rész:

Különböző méretű acél vagy alumínium oszlopok cseréje, kúpos, talpcsavaros, illetve egyben hajlított, korróziógyűrűvel ellátott horganyzott acéloszlopokra Budapest XX. és XXI. kerületeinek különböző címein a költségvetési táblázatban meghatározottak szerint.

Címek:

4. rész:

4m-es alumínium oszlopok cseréje, teleszkópos, talpcsavaros, korróziógyűrűvel ellátott horganyzott acéloszlopokra Budapest XIII. kerületének különböző címein a költségvetési táblázatban meghatározottak szerint.

5. rész:

Különböző méretű acél oszlopok cseréje, kúpos, talpcsavaros, illetve egyben hajlított, korróziógyűrűvel ellátott horganyzott acéloszlopokra Budapest XIII. kerületének különböző címein a költségvetési táblázatban meghatározottak szerint.

6. rész:

Különböző méretű acél vagy alumínium oszlopok cseréje, teleszkópos, kúpos, talpcsavaros, illetve egyben hajlított, korróziógyűrűvel ellátott horganyzott acéloszlopokra Budapest XIV. és III. kerületeinek különböző címein a költségvetési táblázatban meghatározottak szerint.

Ajánlatkérő felhívja az Ajánlattevők figyelmét, hogy az összes rész vonatkozásában, a költségvetési táblázat mindösszesen sorában a táblázat által számolt összeget kell szerepeltetni a Felolvasólapon (EKR űrlap). Ez az ár egyben a vállalkezési díj, mely átalányár – (tartalékkeret nélküli ár).

II. Az építési beruházás kivitelezésére vonatkozó műszaki elvárások:

A tárgyi munkákat az Ajánlatkérő kifejezetten azzal a céllal írta ki, hogy meglévő üzemelő hálózatokban meghibásodott oszlopokat cserélje ki úgy, hogy az a megmaradó, ép oszlopok sorába teljesen illeszkedjen, ezért különösen fontos az oszlop nappali megjelenése miatt a magasság, az alsó- és felső átmérő, a külső palást alakja, az oszlopajtó magassági kialakítása és mérete, illetve anyaga, **mely horganyzott acéllemez legyen.**

Emellett az élettartam miatti műszaki kialakítások is ilyen fontosak, az oszlop anyaga a falvastagság, a horganyozás vastagsága (mely min. 70 µm legyen), illetve a korrózióvédő gyűrű és annak magassága.

A korrózióvédő gyűrű helyett elfogadjuk annak magasságával megegyező dupla falvastagságú oszloptő kiképzést is.

Az ajtók és ajtónyílások pontosan illeszkedjenek egymáshoz, azonos típusok esetén az ajtók csereszabatosak legyenek, az Ajánlatkérőnél rendszeresített, „Szalkay” kulcsok háromszög profiljával nyithatóak legyenek.

Felhívjuk a figyelmet arra, hogy amennyiben Ajánlattevő nem az Ajánlatkérő által a felhívásban és dokumentációban részletesen körülírt oszloptípusokat ajánlja meg, hanem a külön dokumentumként csatolt műszaki leírásban részletezett, „azzal egyenértékűként” meghatározott oszloptípusokra kívánja a jelenlegi oszlopokat lecserélni, csatolnia kell az Ajánlattevő által megajánlott oszloptípusok részletes műszaki leírását/műszaki rajzát és fényképét.

Ajánlatkérő felhívja a figyelmet, hogy egyenértékű dolog megajánlása esetén az egyenértékűséget az ajánlattevőnek az ajánlatában igazolnia kell.

Ajánlatkérő az egyenértékűség tekintetében a műszaki leírásban megadott paramétereknek és funkcionalitásnak való megfelelést vizsgálja.

Ajánlatkérő érvénytelennek minősíti az ajánlatot, amennyiben a megajánlott oszlopok nem felelnek meg – a csatolt műszaki leírás, műszaki rajz, fénykép alapján – a dokumentáció műszaki előírásaiban foglalt feltételeknek.

Közvilágítási oszlopok helyben történő cseréje során, bontáskor el kell távolítani a cserélendő oszlopot, az esetleges betongallérral, illetve betontuskóval együtt. Az új oszlopot a régi helyére kell beállítani, átszerelve a régi kábelt.

Az oszlopcsere során az alábbi feladatok elvégzése merülhet fel attól függően, hogy mely típusú oszlop cseréjére kerül sor. Ajánlatkérő felhívja a figyelmet, hogy az ajánlatnak valamennyi, a kivitelezéshez szükséges munkálat költségét – beleértve az anyagárat is – tartalmaznia kell.

1. A lámpatestek átszereléskor akár a meglévő kerül át, akár új kar kerül a hálózatra a felszálló vezeték cserélni kell, mely:

3x2,5 mm²-es keresztmetszetű (alacsony fp. esetén 3x1.5mm²) MBCu típusú legyen.

2. Az átszerelt lámpatesteknek a kivitelezési időszakban és az átadáskor világítaniuk kell. „T” karmantyús hálózat esetén, minden esetben új felfűzést kell kialakítani GURO (1261-es vagy 1281-es típusú) szerelvénylappal, új NYCWY típusú 4x16 mm²-es betoldó kábellel. RAYCHEM, PFISTERER, ENSTO gyártmányú alumínium-réz összekötő karmantyúval. Ha a csatlakozó kábel 5 m-nél hosszabb, a csatlakozót kell betoldani.



3. Új rézkábelrel és GURO szerelvénylappal szerelt oszlop esetén, ha a felfűzős rendszerben az átszerelés után az új oszlop kezelési nyílásáig nem ér fel a régi kábel, érbetoldást kell alkalmazni úgy, hogy a szerelvénylap és a kábel között a víz ne juthasson be a kábelbe, új végelzáró beépítésével.
4. Minden más kábelnél kábelbetoldást kell készíteni NYCWY típusú 4x16 mm²-es betoldó kábelrel, réz-alumínium összekötő karmantyúval. Az árnyékolást és az osztott „0”-t külön-külön kell kivezetni.
5. A felfűzők kialakításakor a kábelkötések az oszloptesten kívül a földben történjenek, a védőcsövek mérete és elhelyezése tegye lehetővé a későbbi kábelcserét (pl.: előre gyártott alaptest esetén is).
6. A közvilágítási hálózatról ellátott meglévő „A” díjas fogyasztó átkötését a külső csatlakozó doboz megszüntetésével, kábelbetoldással, szerelvénylap cserével (megfelelő darabszámú biztosító és alsó kábel fogadására alkalmas GURO) és érintésvédelmi méréssel kell elvégezni. Külön biztosítóról kell leágaztatni elmenőként.
7. Amennyiben a régi lámpatestek biztonságosan nem rögzíthetők az új oszlopra (Ø76 oszlopcsúcs méret miatt), úgy új illesztő elem beiktatásával kell a lámpatestet rögzíteni, melyet a szerelési költségbe be kell építeni.
8. A hiányzó földeléseket pótolni kell (végpontokon 300 méterenként), illetve a meglévőket ellenőrizni, szükség esetén újat kell telepíteni. A földelések bekötése közvetlenül történjen az oszlopba, földelő vezető toldása **TILOS!** A földelő szondára hegesztett laposvas vagy gömbvas legyen direktbe bekötve az oszlop földelő csavarjára.
9. A felfűzős rendszerrel az új oszlop üzembe helyezésekor, ha az érintésvédelmi vezetők szakadást vagy nem megfelelő értéket mérnek, az áramkört haladéktalanul ki kell kapcsolni és letiltani, majd azonnal telefonon és írásban értesíteni kell az illetékes üzemet, ahol intézkednek a hiba kiméréséről és javításáról. A fentieket az építési naplóban rögzíteni kell. A hibaelhárítás befejeztéig ezen az áramkörtön a munkavégzés **TILOS!**

A munkálatok megkezdésétől kezdődően az átadás-átvételig Vállalkozó felelősége, hogy az érintésvédelmi előírásokat betartsa, a munkaterületet szakszerűen elkerítse, az érintett munkaterületen élet- és balesetveszélyes állapotot még ideiglenesen se hagyjon!

A kandeláberek és kapcsoló szekrények zárására kiemelt figyelmet kell Vállalkozónak fordítani, hiányzó vagy nem megfelelően rögzített lámpaoszlop ajtó a munkaterületen nem maradhat. Ilyen esetben a Megrendelő által biztosított műanyag ajtók és gyorskötözők segítségével az ideiglenes pótlást/rögzítést Vállalkozó elvégezni köteles (a pótláshoz szükséges mennyiséget Vállalkozónak kell igényelni, felhasználást az építési naplóban jelezni majd a szerződés lejártá előtt a megmaradt készlettel elszámolni).

A Vállalkozó a megkötött szerződés és mellékleteinek bemutatásával, a Megrendelővel közös szervezésű bejárást kell kezdeményezni, ahol jegyzőkönyv felvétele mellett kijelölésre kerülnek a cserélendő oszlopok, valamint a hálózat működőképességének közös ellenőrzésre is megtörténik. A tényleges helyszíni munkavégzéshez a Vállalkozó írásos bejelentése alapján Megrendelő írásban az építési naplóban adja át a munkaterületet a Szerződéstervezetben meghatározottak szerint, ezzel a Vállalkozó ideiglenes üzemeltetésébe kerül át az adott áramkör.

A teljes ajánlati részre vonatkozóan a szükséges bejárások, anyagrendelések és engedélyek beszerzése céljából a Vállalkozó előzetesen a munkakezdést be kell jelentse, munkaterületet kell kérjen a Szerződéstervezetben meghatározottak szerint, ez azonban nem jelenti azt, hogy a közvilágítási hálózaton villamos munkavégzés történhet!

A villamos hálózaton munkavégzés céljából külön, annak megkezdése előtt - nem a teljes rész tekintetében csak egy-egy áramkörre vonatkozóan - írásban kell kérjen munkaterület a Vállalkozó. Munkaterület átadással együtt Vállalkozó részére ideiglenesen üzemeltetésre is átadásra kerül a munkával érintett áramkör vagy hálózatrész.

A közterület biztonsága érdekében további előírás, hogy a Vállalkozó a tényleges villamos munkavégzés előtti munkanapon (hétvégi munkavégzési terv esetén csütörtök délutánig) írásban be kell jelentse (EÉGIS rajzon jelölve) mely napokon, mely oszlopok végez villamos munkát (címezett területi elven: I del-pest@bdk.hu , belvaros@bdk.hu, másolat: területfelelős és műszaki átvevő). Megrendelő munkatársai üzemidőben ez alapján jogosultak kontrollálni az oszlopok testének „feszültség nélküli” állapotát szerelői ellenőrzés keretében, ha a vizsgálat hibát állapít meg a Vállalkozó azonnal intézkedni köteles. Fontos, hogy ezen ellenőrzés nem mentesíti a Vállalkozót a saját kötelezően elvégzendő szerelői ellenőrzése (szerelés befejező műveleteként minden esetben el kell végezni, ezt az építési naplóban dokumentálva) és szabványossági villamos biztonsági felülvizsgálat elvégzése (ezt előre bejelentve, jegyzőkönyvben dokumentálva) alól, valamint műszaki ellenőrzést sem jelent, csak a fokozott biztonság érdekében tett kiegészítő intézkedés!

Kivitelezés során – amikor a 72/2003. (X. 29.) GKM rendelet szerinti biztonságos KIF FAM munkavégzéssel történhet a kivitelezés – FAM technológia szerinti munkavégzés szükséges (különösen az ELMŰ Nyrt. hálózatán kell a felesleges feszültségmentesítést kerülni). Az átépítés során a közvilágítás folyamatosságát üzemidőben biztosítani kell, a munkaterületet az előírásoknak megfelelően el kell keríteni. A Megrendelő, vagy erre jogosult más cégek, illetve lakossági bejelentés esetén, ha a műszaki ellenőr vagy a Megrendelő azt tapasztalja, hogy a munkavégzés során nem történik szakszerű elkerítés vagy nem történik ideiglenes szakszerű áramkör összekötés és ezért a közvilágítás nem üzemel, az a Szerződéstervezet 9.3. pontja szerinti hibás teljesítésnek minősül és Megrendelő az ott meghatározott kötbér alkalmazására jogosult.

A dísz- és közvilágítási hálózat minden esetben feszültség alattinak tekintendő, még működési időn kívül is, egészen addig, amíg a Vállalkozó külön írásban nem kéri annak feszültség-mentesítését, és a Megrendelő munkatársai nem végezték azt el, vagy a Vállalkozó az üzemeltetésre átvett hálózaton esetén saját maga el nem végezte azt. A feszültségmentesítést az MSZ 1585:2016 szabványban írtak szerint kell elvégezni.

A feszültségmentesítés végrehajtásának tényét minden esetben írásban rögzíteni kell. Az eljárás azonos kell legyen a munkával érintett nem dísz- és közvilágítási hálózatok - különösen ilyenek az ELMŰ Hálózati Kft. és BKV Zrt. berendezései - esetben is, itt mindig az illetékes szolgáltatótól kell a feszültség mentesítést, illetve szakfelügyeletet kérni írásban. Az építési munkák során a nem villamos szakipari munkarészek esetén (például kábel gödör ásása) a helyszínen Kivitelezőnek saját, az MSZ1585:2016 4.2.101 szerinti IV./c csoportba tartozó szerelési felügyelőt kell biztosítani, amennyiben a munkát végzők legalább egyike nem villamos szakember. Fémoszlopokon, mindig szemrevételezéssel, valamint az oszlop „feszültség nélkülségének” (lásd. MSZ 1585: 2016 3.4.7.104) megállapításával kell kezdeni a munkavégzést. A Kivitelező képviselőjének a munka megkezdése előtt meg kell győződnie az oszlop megfelelő állapotáról, állékonyságáról, feszültség nélkülségéről, ha ezek nem megfelelőek a munka nem kezdődhet meg, soron kívül értesíteni kell az illetékes üzemet.

A bontást csak a munkálatokhoz szükséges alapanyagok birtokában lehet megkezdeni, a szállítók bizonylatát külön kérésre be kell mutatni. A bontást követően azonnal meg



kell kezdeni a helyreállítást, 72 órán belül kell az oszlopok állítását talpcsavaros alaptest elhelyezését, burkolatbontási és helyreállítási (pl. alapbeton és aszfaltozás, törmelékek és földszállítás) munkákat elvégezni. A munka teljes befejezése (pl. hiányzó lámpatest, lámpakar felszerelése) azaz a végleges helyreállítás a kiadástól számított 10 napon belül kell, hogy elkészüljön. Egymás melletti oszlopok elbontása egyszerre tilos, csak a szomszédos berendezés teljes helyreállítását követően kezdhető meg adott oszlop bontása! Nagyobb mennyiségű csere esetén a tényleges munkakezdés előtt ütemterv benyújtása szükséges, mely elfogadott változata alapján történik a munkaterület átadása szakaszosan!

10. A kivitelezéssel kapcsolatos egyéb járulékos feladatok elvégzése közé tartozik az ajánlattétel időpontjában konkrétan már becsülhető munkák (pl. burkolatbontás és a szükséges engedélyek beszerzése, szakfelügyelet megrendelése, esetleges forgalom elterelési engedélyek beszerzése, helyfoglalási díj, fakivágás, ideiglenes forgalomtechnikai terv készítését a 34/2008. (VII.15.) Főv. KGy. rendeletben foglaltak szerint).

A burkolat-helyreállítás során az eredetivel megegyező és a közútkezelői elvárásoknak megfelelő anyagú és minőségű és mennyiségű helyreállítás fogadható csak el, ezt az illetékes hatósággal előzetesen egyeztetni kell. Átadáskor a helyreállítás megfelelőségéről nyilatkozatot kell csatolni.

A létesítési munkálatok során **kizárólag új anyagokat használhat fel a Vállalkozó.** Használt anyagok felhasználása a munkálatok során nem megengedett.

11. A fémkereskedelemtől szóló 2013. évi CXI. törvény 3. § (1) bekezdés a) pontja alapján a fémkereskedőnek nem minősülő személy engedély nélkül végezheti a saját tulajdonú fémkereskedelmi engedélyköteles anyag fémkereskedő részére történő értékesítését. A Megrendelőnél, mint a közszolgáltatást nyújtó gazdálkodó szervezetnél termelődött, fémkereskedelmi engedélyköteles anyagok értékesítése a közszolgáltató által írásban megkötött szerződés alapján, az E-ELEKTRA Zrt. fémkereskedő részére történik, a Megrendelő, mint közszolgáltatást nyújtó gazdálkodó szervezet által kiállított külön igazolás kiadása mellett.
12. A veszélyes anyagok elszállításáról és feldolgozásáról (aszfalt, betonoszlop, betontörmelék, kitermelt, nem visszatölthető sirt, stb.) a Vállalkozónak kell gondoskodnia a bontási leltár szerinti szállító levéllel, leadási jeggyel (melyen pontos típus, méret, darabszám legyen feltüntetve) elszámolva. A fentieket számlával igazolni kell.
13. A munkálatok során keletkezett újrahasznosítható anyagok a Megrendelő tulajdonát képezik, Vállalkozó azt a Megrendelővel szerződéses jogviszonyban álló E-ELEKTRA Zrt-nek (2400 Dunaújváros, Papírgyári u 36.) kell elszállítani és az elszállítást / leadást szállítólevéllel (melyen pontos típus, méret, darabszám legyen feltüntetve) kell igazolni.
14. A kivitelezés befejezését készre jelentéssel kell írásban bejelenteni a Megrendelő műszaki átvevőjének.
15. A megvalósulási dokumentációt 3 példányban a tervezett műszaki átadás-átvételi eljárás előtt 5 munkanappal be kell nyújtani a Megrendelőnek az alábbi tartalommal:
- Építési, bontási leltár
 - Fénykép minden egyes oszlopcsere előtt, után, valamint a helyreállítás egyes mozzanataival, CD-n, az egyes oszlophelyekre vonatkozóan beazonosíthatóan
 - Építési napló másolat
 - Burkolat-helyreállítás megfelelőségi nyilatkozat
 - Bontott anyagok elszámolása (eredeti bizonylatok)
 - Kivitelezői nyilatkozat

- Felelős műszaki vezetői nyilatkozat
 - Érintésvédelmi mérési jegyzőkönyv (mely kitér a cserélt oszlopon túl a munkálatokkal érintett áramkör érintésvédelmének ellenőrzésére, megfelelőségére is!) melyet független szakembernek kell elvégeznie
 - Földelés ellenállás mérési jegyzőkönyv
 - Színes A/3-as EÉGIS rajz az építési leltárral egyezően beszámozva és jelölve a cserélt oszlopokat.
 - Műszaki átadás-átvételi jegyzőkönyv
16. A műszaki átadás-átvételi eljárás csak a hiánytalan megvalósulási dokumentáció leadása után zárható le.
17. A Vállalkozó a közbeszerzési eljárásban tett ajánlati árát ezek figyelembevételével készíti el, melyről ajánlatában külön nyilatkozik. (I. Fejezet (Útmutató) 3. számú melléklete).
18. Felhívjuk a figyelmet arra, hogy amennyiben Ajánlattevő nem az Ajánlatkérő által a felhívásban és a jelen műszaki leírás elválaszthatatlan részét képező költségvetési táblázatban részletesen körülírt oszloptípusokat ajánlja meg, hanem „azzal egyenértékűként” meghatározott oszloptípusokra kívánja a jelenlegi oszlopokat lecserélni, csatolnia kell az Ajánlattevő által megajánlott oszloptípusok részletes műszaki leírását/műszaki rajzát. Az egyenértékűség bizonyítása Ajánlattevő feladata!

Ajánlatkérő érvénytelennek minősíti az ajánlatot, amennyiben a megajánlott oszlopok nem felelnek meg – a csatolt műszaki leírás, műszaki rajz, fénykép alapján – a dokumentáció műszaki előírásaiban foglalt feltételeknek.

A lámpaoszlopra és az alapozásra vonatkozó egyéb előírások:

- Ajtók és ajtó nyílásaik pontosan illeszkedjenek egymáshoz, azonos típusok esetén az ajtók csere szabadosak legyenek!
- A BDK-nál rendszeresített Szalkay kulcsok háromszög profiljával nyithatóak legyenek, (mind a zárbetét mérete, mind a nyílás mérete tegye lehetővé ezek használatát), egyedi kialakítás, még ha gyártó ehhez külön kulcsot is biztosít nem megengedett
- A zárbetét kicsavarodás ellen zéger gyűrűvel biztosított legyen, preferált az elforduló zárnyelv helyett a szerelvénytérbe vízszintesen elhelyezett menetes keresztlemez
- Talpcsavaros kialakítás esetén 4 méter felett kettős - rozsdamentes anyagú vagy tűzihorganyzott – anya + záró anya felhelyezése szükséges
- Adott oszlop típushoz tartozó gyártó alapozási technológia már a munkaterület kérésekor álljon rendelkezésre, képezze a dokumentáció részét, melynek megfelelően történjen a kivitelezés
- Az oszlop alapozási munkálatok és kábelszerelések 5 Celsius fok alatti hőmérsékleten nem végezhetőek, a beton alap hűtéséről, locsolásáról az időjárási viszonyoknak megfelelően gondoskodni kell
- Az új oszlopokon, kandeláberekben, az ajtó felett 2 méter magasságban tartós, UV álló felirattal jelölni kell az oszlop gyártót, gyártási évet, gyártási hónapot, az oszlop típusát és fénypontmagasságát.

Mellékletek:

- Nézetrajz, műszaki paraméter

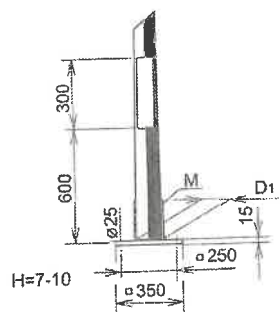
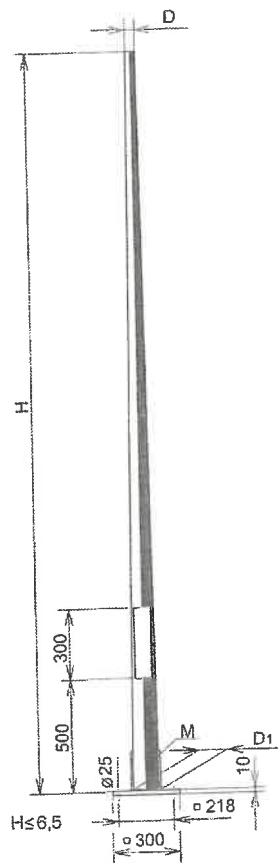

AJTÓ: 85x300 BEILLESZTETT

H = 11-12m 400x400mm
300x300mm

KIKÖTÉS / RÖGZÍTÉS / AZ ALAPZATI TALPHOZ
HORGONYCSAVAR SEGÍTSÉGÉVEL

FÖLDI KIKÖTÉS / RÖGZÍTÉS/

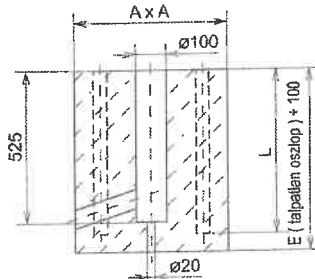
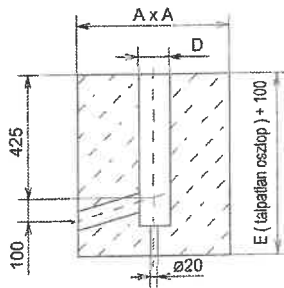

RÖGZÍTÉS AZ ALAPZATI RÁCSHOZ

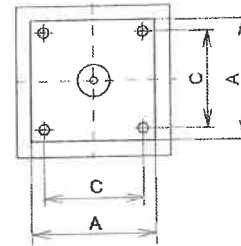
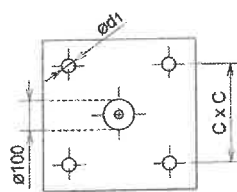
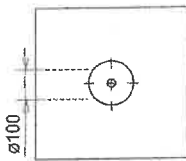
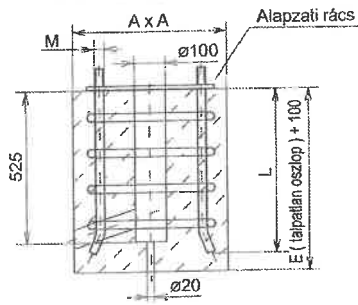

ISMERTETÉSI ADATOK

H m	A mm	D mm	C mm	L mm	d1 mm
3-5	500	150	240	550	40
5,5-7	550	150	300	750	40
8	600	250	300	750	40
9	600	250	300	750	40
10	600	250	300	750	50
12	900	300	400	750	50
13-15	1100	300	400	800	70
16-18	1300	400	500	1100	70
20	1400	400	500	1100	70

Betonalap a csőcsonkos vagy talpas oszlopok számára talajréteg normal viszonyai mellett körülbelül a táblázatban feltüntetett méretekben szükséges. A helyes megállapítás céljából szükséges ellenőrző számításokat kell végezni tekintettel a talaj teherbírására és úgyszintén hitelesíteni az oszlop, az alap és az alapzati rács azonos méreteit.

ALAPZATI RÁCS

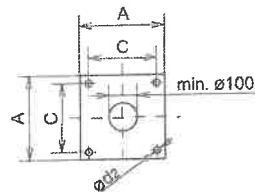
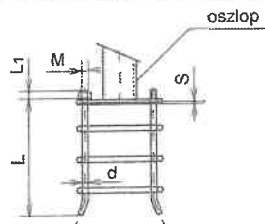

Típus	M = d mm	L mm	L1 mm	A mm	C mm	d2 mm	S mm	kg
M 20 x 650	20	650	45	300	218	25	4	11
M 20 x 1000	20	1000	45	350	250	25	4	16
M 24 x 1200	24	1200	55	400	300	30	5	28
M 30 x 1500	30	1500	65	500	400	38	6	48
M 36 x 1800	36	1800	65	600	500	40	8	54

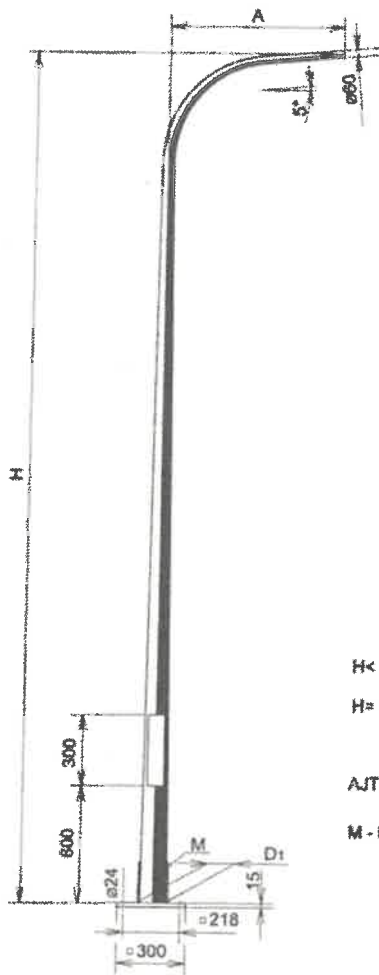

H < 6,5 300 x 300
 218 x 218
 H = 7-10 350 x 350
 250 x 250

AJTÓ: 85x300 BEILLESZTETT

M - korrozív védő gyűrű

[Handwritten signature]

[Handwritten signature]



KÖR KERESZTMETSZETŰ KÚPOS HAJLÍTOTT TALPLEMEZES ACÉLOSZLOP

TALPLEMEZEK MÉRETE ÉS FURATOSZTÁSA

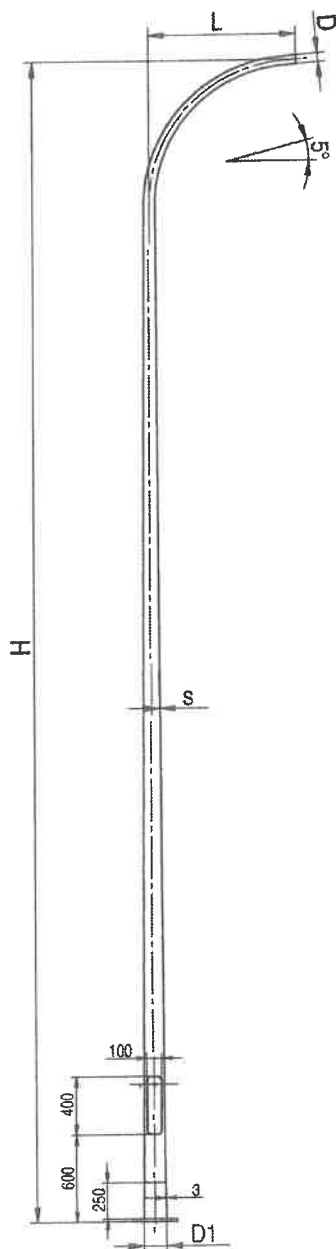

6-9 MÉTERES OSZLOPOKHOZ

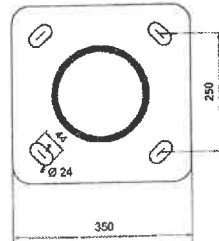

10-12 MÉTERES OSZLOPOKHOZ

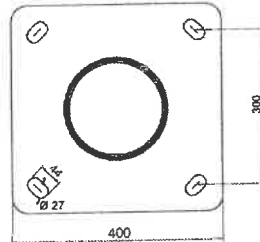

TÍPUS	H (m)	S (mm)	D (mm)	D1 (mm)	L (mm)	MÉRTEKADO AERODINAMIKAI FELÜLET (m ²)	SÚLY (kg)
HHKT 60/60/4	6	4	60	126	1000	0,74	75
HHKT 60/70/4	7	4	60	138	1000	0,74	88
HHKT 60/80/4	8	4	60	148	1000	0,88	102
HHKT 80/90/4	9	4	80	158	1000	1,03	116
HHKT 60/100/4	10	4	60	168	1000	1,19	136
HHKT 60/110/4	11	4	60	176	1000	1,36	154
HHKT 60/120/4	12	4	60	186	1000	1,4	172